

SCHMIDT
STRAHL



LED Flächen- / Flutlichtleuchte für Sportplatz- und Großflächen- beleuchtung

NEUE
LICHTTECHNIK



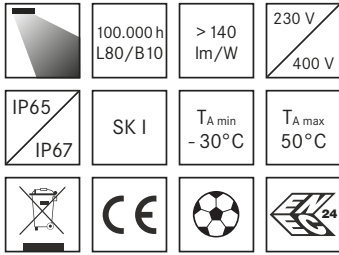

Einsatzbereiche

Ortsfeste Beleuchtung von Sportanlagen, Parkplätzen, Lagerflächen im Industriebereich, Baustellen und Hafenanlagen, Überwachungsbereiche und Flughäfen.



PSH-137620

NEUE LICHTTECHNIK

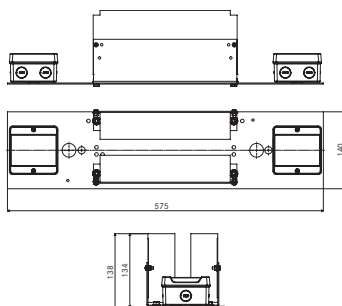
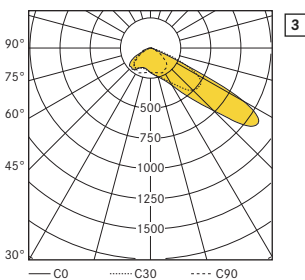
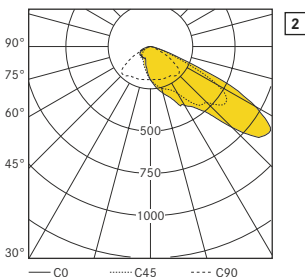
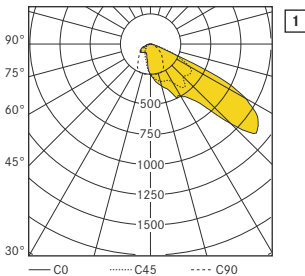

Geräteträger für Masteinbau

Produktname	PSH-137620 BE oder BB	PSH-137620	PSH-137420
Lichtstärkeverteilung	Asymmetrisch	Asymmetrisch	Asymmetrisch
Abstrahlwinkel	BE / BB	58°	58°
Systemleistung	1200 W – 1500 W*	1200 W	800 W
Leuchtenlichtstrom	168.000 lm – 210.000 lm	163.000 lm	112.000 lm
Farbtemperatur	4000 K**	4000 K**	4000 K**
Gewicht	28 kg	28 kg	23,5 kg
Maße (L/B/H)	780 / 850 / 81 mm	780 / 850 / 81 mm	627 / 850 / 81 mm
A _w Windangriffsfläche	0,1 qm	0,1 qm	0,08 qm
LVK	BE 1 BB 2	3	3

Eingangsspannung	230 / 400 V
Eingangsfrequenz	50 Hz
Lichtmodulation	Flickerfrei < 5 %
Leuchtenlichtausbeute	> 140 lm/W
Gehäuse	Gehäuse und Kühlkörper aus Aluminium, korrosionsbeständig, mit Druckausgleichselement
Lackierung	Innen und außen pulverbeschichtet, seewasserbeständig, schwarz RAL 9005
Abdeckung	Einscheibensicherheitsglas (ESG), klar, plan, temperaturwechselbeständig
Zuleitung	Anmontierte Anschlussleitung
Verdrahtung	Anschlussfertig, temperaturbeständig
Bügel und Befestigungshalter	Leuchtenbügel aus feuerverzinktem Stahl
Farbwiedergabe	CRI ≥ 80
Lebensdauer	≥ 100.000 h, L80 / B10
Überspannungsschutz	10 kv
Schutzart Leuchte	IP65 on-Top, IP67 für Masteinbau
Schutzklasse	I
Temperaturbereich	-30 bis +50°C
Konverterart	Konstantstrom, intelligenter Konverter, programmier- und steuerbar, 0 – 100 %
Konverterposition	Auf Geräteträger für Masteinbau für 800 W / 1200 W – 1500 W (Standard) On-Top-Montage auf der Leuchte für 200 W / 400 W / 600 W (Standard)
Bestellbares Leuchtenzubehör	Auf Geräteträger für Masteinbau für 200 W / 400 W / 600 W (auf Anfrage) On-Top-Montage auf der Leuchte für 800 W / 1200 W – 1500 W (auf Anfrage) Bluetooth-Controller und Bedientableau, Blenden zur Minimierung von Streulicht, Konverter Konstantstrom, dimmbar 1 – 10 V oder DALI

*stufenlos einstellbar, **3000 K und 5000 K auf Anfrage

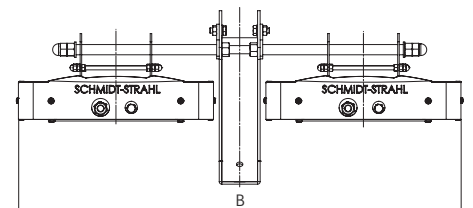
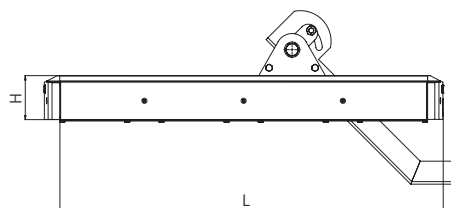



PSH-137310-on-Top

Produktname	PSH-137310-on-Top			PSH-137210-on-Top			PSH-137110-on-Top		
Lichtstärkeverteilung	Asymmetrisch			Asymmetrisch			Asymmetrisch		
Abstrahlwinkel	58°			58°			58°		
Systemleistung	600 W			400 W			200 W		
Leuchtenlichtstrom (lm)	84000	81500	71000	56000	54330	47330	28000	27165	23665
Farbtemperatur	5000 K	4000 K	3000 K	5000 K	4000 K	3000 K	5000 K	4000 K	3000 K
Gewicht on-Top	19 kg			13,5 kg			8,5 kg		
Maße (L/B/H)	780 / 381,5 / 81 mm			627 / 381,5 / 81 mm			346 / 381,5 / 81 mm		
A _w Windangriffsfläche	0,05 qm			0,04 qm			0,03 qm		



Blende

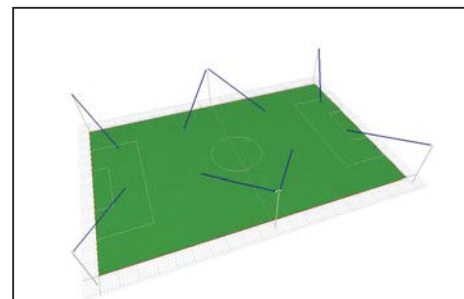
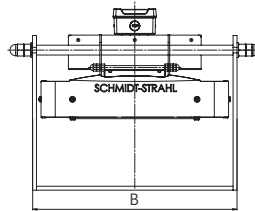
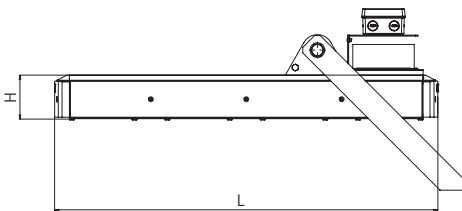

**BELEUCHTUNG
IST UNSER SPORT.**

Sportplatz Klasse III, Em 75lx – Uo 0,5

- Leuchte: PSH-137620
- Bestückung: 1200 W
- Anzahl Leuchten: 8 Stück
- Installationshöhe: 16 m
- Wartungsfaktor: 0,9
- Mittlere Beleuchtungsstärke Em: 110 lx
- Gleichmäßigkeit Uo: 0,75



Steuerung der LED-Flutlichtleuchten

- Mit unserer webbasierten Steuerung bedienen Sie Ihre Beleuchtungsanlage via APP auf Ihrem Mobilphone, auf Ihrem Tablett oder über unser Bedientableau.
- Zusätzliche Energieeinsparung durch stufenloses Dimmen der modernen LED-Beleuchtung, ohne Effizienzverlust.
- Individuelle Einstellungsmöglichkeiten verschiedener Lichtszenen für unterschiedlichen Spielbetrieb.
- Automatische Anpassung Ihrer Beleuchtungsanlage durch Zeit- und Tageslichtsteuerung.
- Flexible Erweiterung durch Einbindung zusätzlicher Sportanlagen oder Leuchten.

Wir beraten Sie gerne und planen gemeinsam Ihre Anlage unter Berücksichtigung aller relevanten Vorschriften und personalisieren für Sie IHRE APP für IHRE SPORTANLAGE.

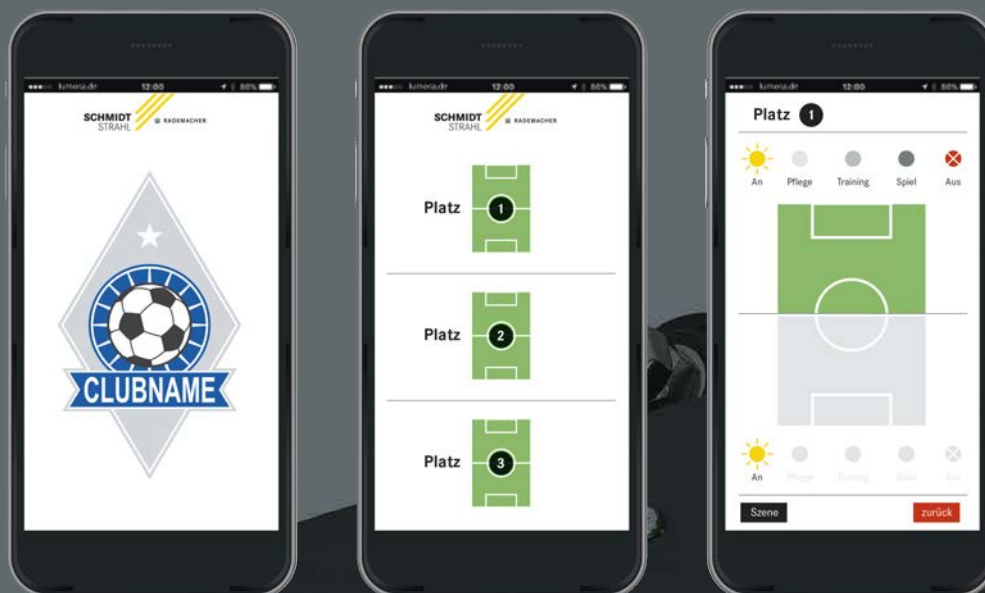

Schmidt-Strahl GmbH
In der Loh 39
D-40668 Meerbusch
T +49 (0)2150-70 01-0
info@schmidt-strahl.de
www.schmidt-strahl.de
www.led-flutlichtleuchten.de